

CTEK

INSTALLATION MANUAL

*DAISY CHAIN ETHERNET SWITCH KIT
WITH CHARGESTORM® CONNECTED 2*

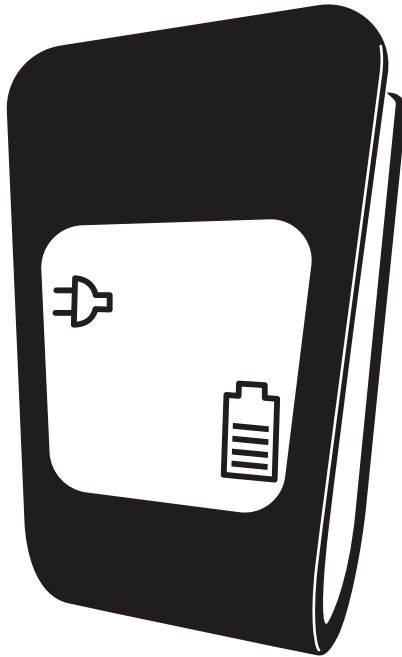

Innhold

Formål.....	3
Sikkerhet	3
Nasjonal bruksbegrensning.....	3
Hvordan forberede installasjonen.....	3
Verktøy	4
Materialer inkludert	4
Materialer ikke inkludert.....	5
Oversikt over installasjonen	5
Hvordan installere brytersettet.....	6
Hvordan teste strømforsyningen	6
Hvordan installere Ethernet-kabelen.....	7
Hvordan installere strømkabelen i Chargestorm Connected	7
Hvordan resirkulere produktet	8
Vedlegg.....	8
Revisjoner	8
Copyright.....	8
Begrenset garanti	8
Ugyldiggjøring av begrenset garanti	8
Tilleggsinformasjon	9

Formål

Denne brukerveiledningen forklarer hvordan du kan installere kjedekoblingssettet (art. no 40-467), for å muliggjøre kjedekobling av strømmen og ethernet-tilkobling av Chargestorm Connected serien. Dette settet er kompatibelt med stolpemonteringssettene 922-00018 og 922-00019.

Sikkerhet

- Bare en akkreditert elektriker er tillatt å utføre installeringen beskrevet i denne veiledningen.
- Les og følg instruksene i dokumentet før installering og idriftsettelse av produktet.
- Installeringen må oppfylle lokale sikkerhetsreguleringer.
- Bruk sikkerhetssko under installering.

Nasjonal bruksbegrensning

Noen land, stater eller regioner har andre elektriske koder og standarder enn det som er oppgitt i dette dokumentet. Installasjon og bruk av produktet skal følge lokale forskrifter. Produktet er beregnet på vanlige forbrukere. Produktet er beregnet på områder med både begrenset og ubegrenset tilgang.

Dette produktet er bare tillatt til bruk i følgende regioner: CZ, DE, DK, GR, ES, FI, FR, IS, NL, NO, PL, SE, UK, AT, BE, CY, IE, LU og MT.

Hvordan forberede installasjonen

- Forbered og monter interne strømledninger og ethernet-kabelen til Chargestorm Connected-serien, før du kobler det til kjedekoblingssettet.
- Sørg for at alle hullene er korrekt drilllet. Se veiledningen for Chargestorm Connected 2.

NO

Verktøy

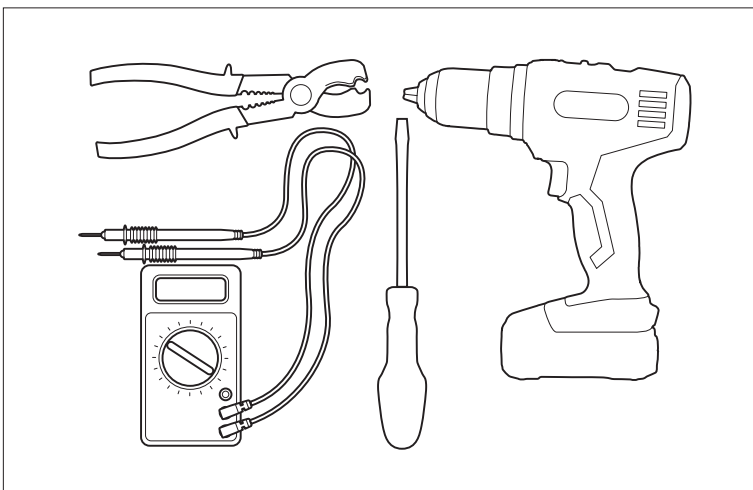

Materialer inkludert

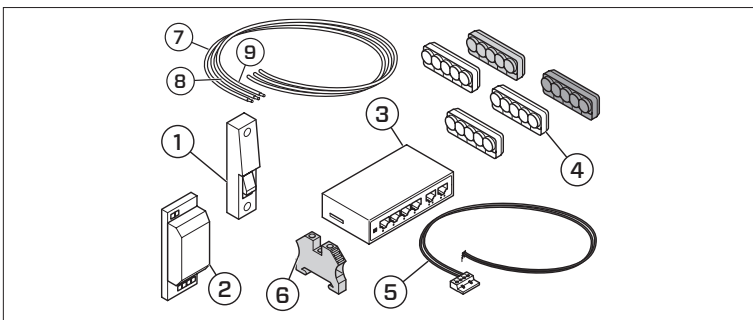

1. Sikring
2. Strømforsyning
3. Ethernet-bryter
4. Terminalblokker, L1-L3, N, PE
5. Strømforsyningskabel til bryteren
6. Terminalblokk montert på DIN-skinne
7. Jordkabel fra terminalblokkene til strømforsyningsenheten (6mm²)
8. Fase kabelen fra sikringen til strømforsyningsenheten (2.5mm²)
9. Nøytral kabel fra sikringen til strømforsyningen (2.5mm²)

Materialer ikke inkludert

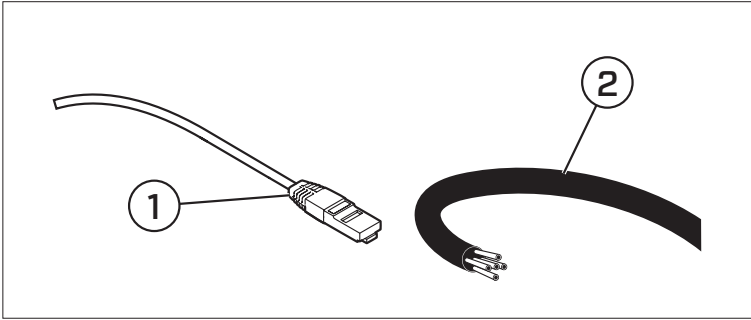

1. Ethernet-kabel
2. Hovedinngangskabel til terminalblokkene.

Oversikt over installasjonen

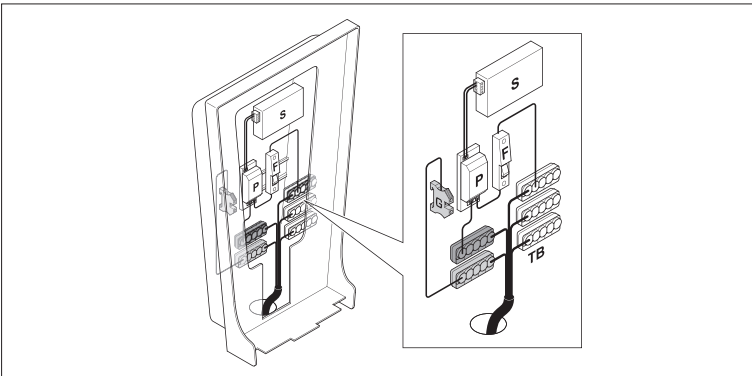

- S. Ethernet-bryter
- P. Strømforsyning
- G. Jordklemme

- F. Sikring
- TB. Terminalblokker , L1-L3, N, PE

NO

Hvordan installere brytersettet

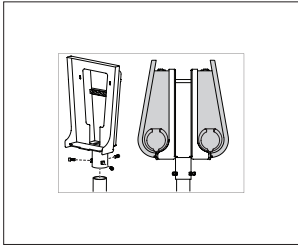
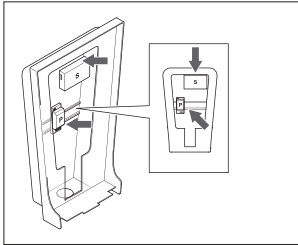
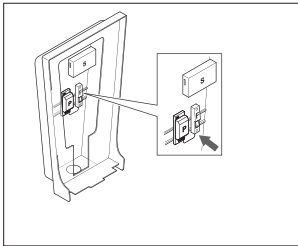
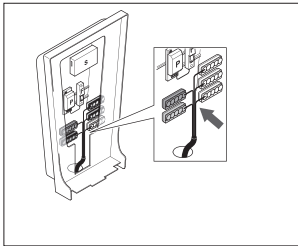
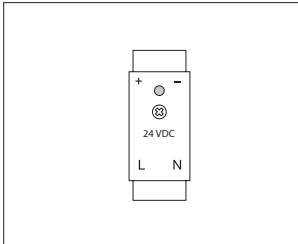
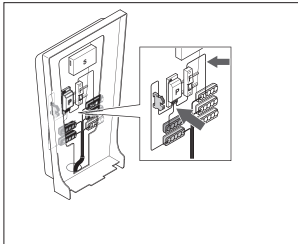
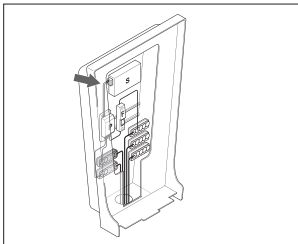
- 
- 
- 
- 
- 
- 
- 

ON

Hvordan teste strømforsyningen

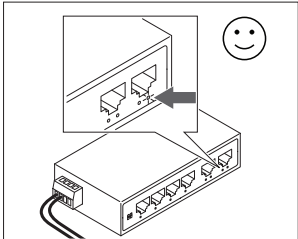
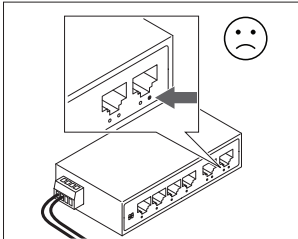
- 
- 

Hvordan installere Ethernet-kabelen

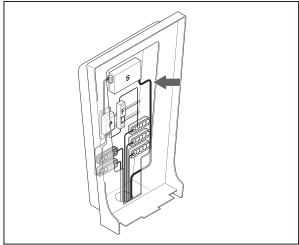
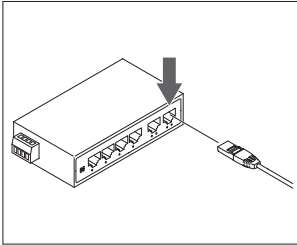
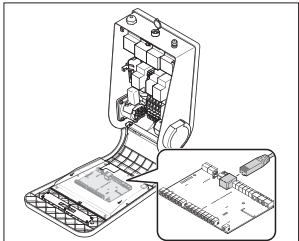
1. 
2. 
3. 

Hvordan installere strømkabelen i Chargestorm Connected

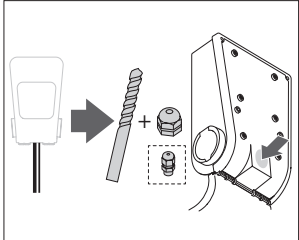
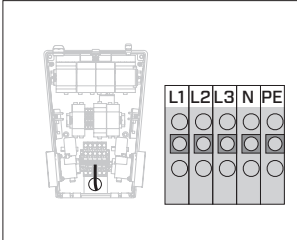
1. 
2. 

L1	L2	L3	N	PE
○	○	○	○	○
○	○	○	○	○
○	○	○	○	○

NO

Hvordan resirkulere produktet

Produktet må resirkuleres som elektronisk avfall. Følg de lokale forskriftene om resirkulering av elektronisk utstyr.

Vedlegg

1. CHARGESTORM® CONNECTED 2 Installasjonsveiledning (Pd_IM_0011).
2. 6 porter Fast Unmanaged Industrial PoE Switch Manual.

Revisjoner

Beskrivelsene, informasjonen og spesifikasjonene oppgitt i dette dokumentet var gyldige på trykktidspunktet. For at du skal kunne være sikker på at vedlikeholdsinstruksjonene er fullstendige og oppdatert, anbefales det å alltid lese håndboken som er publisert på vår hjemmeside.

Copyright

Disse instruksene er levert som "i skrivende stund" og innholdet kan endres uten forvarsel. CTEK E-Mobility AB garanterer ikke at alt er korrekt i instruksene. CTEK E-Mobility AB er ikke ansvarlig for feil eller hendelser eller skader forårsaket av å ikke følge instruksjonene i denne veiledningen.

© Copyright CTEK E-Mobility AB 2020. All rights restricted. Kopiering, tilpasning og oversettelse av disse instruksene er strengt forbudt uten skriftlig tillatelse fra CTEK E-Mobility AB, bortsett fra det som er regulert av copyright lover. CTEK E-Mobility garantererklæring

NO

Begrenset garanti

CTEK gir en begrenset garanti til opprinnelig kjøper av produktet. Garantiperioden varierer avhengig av produktet. En begrenset garanti kan ikke overføres. Garantien dekker produksjonsfeil og materialdefekter. Garantien er ugyldig hvis produktet er håndtert uforsiktig eller har blitt reparert av noen andre enn CTEK og deres autoriserte representanter. CTEK gir ingen garantier utover denne begrensede garantien og er ikke ansvarlig for eventuelle kostnader som ikke er nevnt ovenfor, dvs. ingen konsekvensielle skader. Videre er CTEK ikke pliktet til å holde noen annen garanti enn denne garantien.

Ugyldiggjøring av begrenset garanti

Hvis seglet på produktet er brutt, skadet med vilje, eller på noen måte modifisert eller endret; inkludert kabler, elektronikk, mekanikk eller andre deler av produktet; produkter reparert av andre enn CTEK og deres autoriserte representanter; produkter som er blitt anvendt med forsyninger eller tilbehør annet enn det som er skriftlig godkjent og levert av CTEK; uriktig bruk eller bruk ikke i samsvar med installasjonen, anvendelsesprosessen, driften eller vedlikeholdsinstruksene (dvs. ikke i samsvar med brukerhåndboken og installeringshåndboken); uautoriserte modifikasjoner, endringer eller reparasjonsforsøk; vandalisme, ødeleggelse forårsaket av ytre årsaker og/eller personer/dyr; manglende overhold av gjeldende sikkerhetsstandarder og reguleringer; feil som følge av brann, vann, snø, dugg eller annen væske, bortsett fra det som er tillatt i normalt bruk; produkter med skadet, endret eller utvisket serienummer; enhver bruk av produktet som ikke er i overensstemmelse med enten produktdesignet eller hensikten som CTEK har for produktbruk; enhver installering og/eller modifikasjon som hindrer produktets normale ytelse; normal slitasje og kosmetiske skader slik som, men ikke

begrenset til korrosjon, riper, bulker, rust, flekkskader, ikke-funksjonelle deler som, men ikke begrenset til, plast og lakkering; skade, feil, svikt og/eller ufullkommenheter forårsaket av misbruk, tukling, illegal bruk, langvarig bruk eller drift; eller feil som på noen annen måte er forårsaket av kunden/forselgeren/brukeren.

Tilleggsinformasjon

CTEK gir ingen andre garantier enn det som er fremsatt her og CTEK er under ingen tilfeller ansvarlige for noen indirekte eller konsekvensielle skader. Det defekte produktet skal returneres med kvitteringen til forhandler/kjøpssted sammen med en beskrivelse av feilen. Varer returnert til CTEK skal stå til CTEKs rådighet og bare være gyldige med et godkjent returmateriellgodkjenning (RMA) referansenummer utgitt av CTEK til forhandleren. Produkter sendt direkte til CTEK uten en RMA-følgeseddel vil returneres til avsender på avsenders egen kostnad. Garantiperioden for produktet er oppgitt i produktveiledningen vedlagt produktet. Garantien er bare gyldig innenfor garantiperioden. Hvis garantikravet om feilvare ikke godkjennes av CTEK, vil produktet kun returneres avsender på avsenders eget ønske. Kunden/forhandleren/kjøpsstedet skal betale fraktprisen. Feilvarer skal repareres eller erstattes med et tilsvarende produkt, og returneres på CTEKs egen kostnad. Hvis garantiperioden er utløpt, skal produktet sendes tilbake til avsender uten videre undersøkelser, på kundens/forhandlerens/kjøpsstedets egen kostnad. Feilvarer blir skrotet av CTEK hvis de blir bedømt som ikke reparerbare. CTEK reserverer retten til å variere, endre eller modifisere vilkår og betingelser innbefattet her, grunnet endring(er) i tilgjengeligheten av tjenester, produkter og/eller reservedeler, eller til hensikt å samsvare med gjeldende politikk, regler, forskrifter og loven, uten forhåndsvarsel.

NO

50024293A

CTEK

WWW.CTEKEMOBILITY.COM

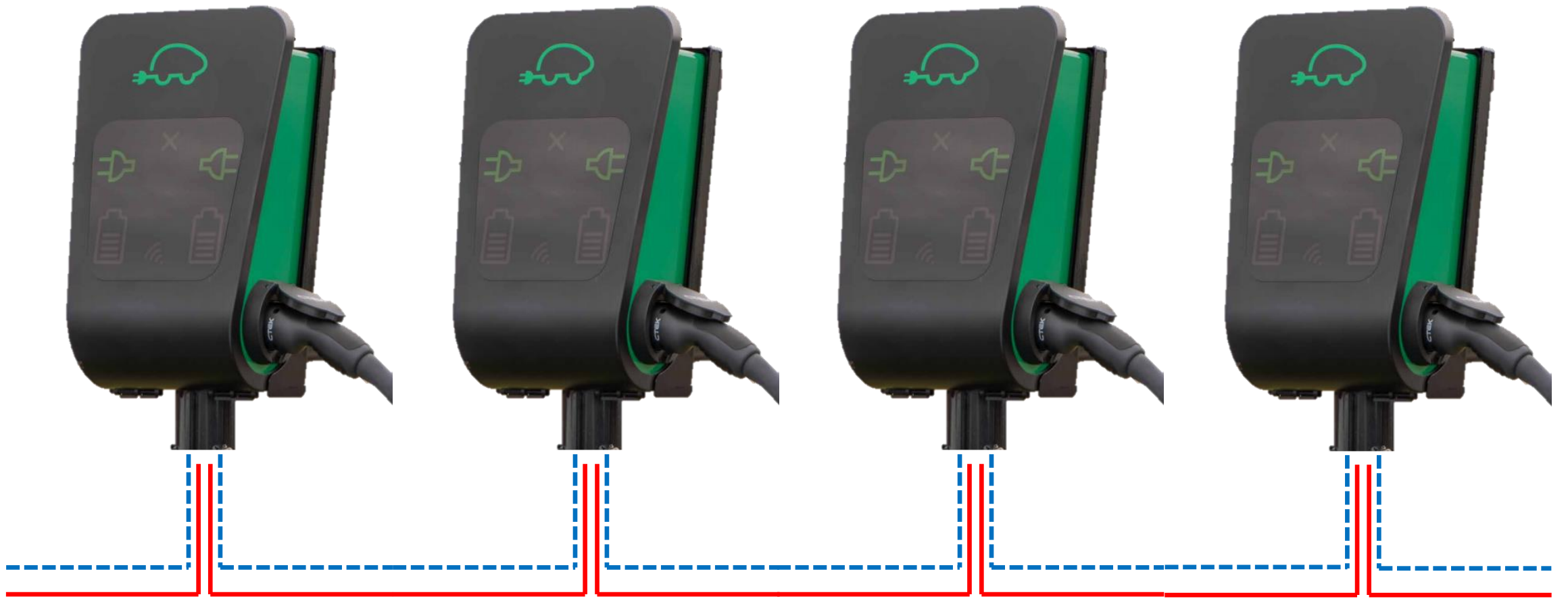

1P/3P
Power

LAN
connection



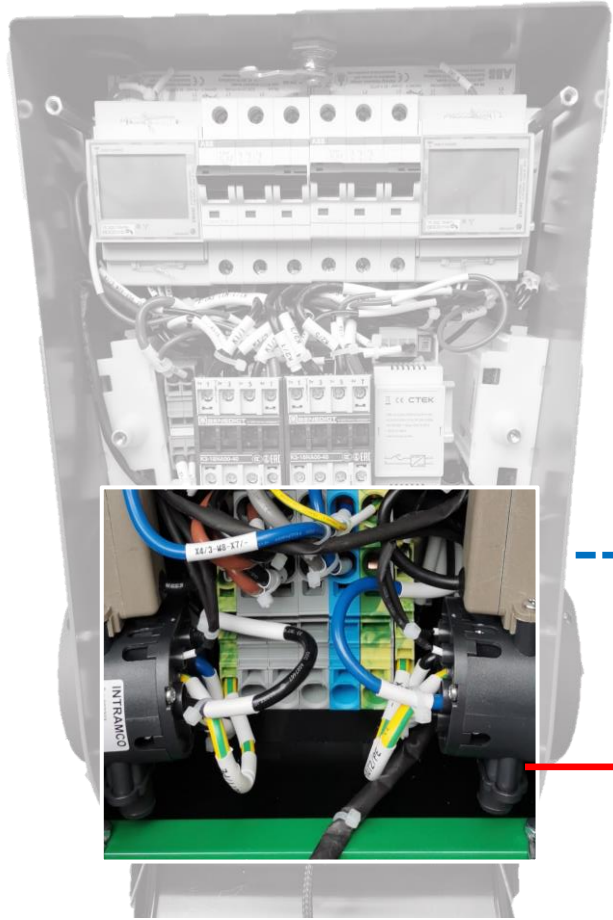

1P/3P Power

LAN connection

