

CTEK

INSTALLATION MANUAL

*DAISY CHAIN ETHERNET SWITCH KIT
WITH CHARGESTORM® CONNECTED 2*

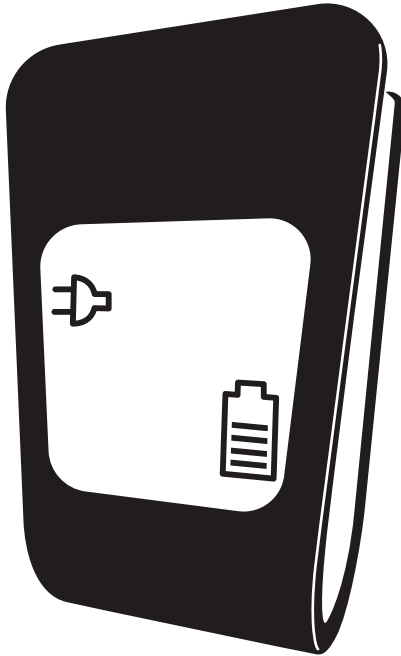

Inhoud

Doel	3
Veiligheid.....	3
Beperkingen nationaal gebruik.....	3
De installatie voorbereiden	3
Gereedschap	4
Materiaal inbegrepen	4
Materiaal niet inbegrepen	5
Overzicht van de installatie.....	5
Om de schakelkit te installeren	6
Om de stroomtoevoer te testen.....	6
De ethernetkabels installeren.....	7
Om de stroomkabels te installeren in Chargestorm Connected	7
Het product recyclen	8
Verwijzingen.....	8
Revisies.....	8
Copyright.....	8
Beperkte garantie	8
Omstandigheden waarin de beperkte garantie niet geldig is	8
Aanvullende informatie	9

Doel

In deze handleiding wordt uitgelegd hoe u de doorluskit (art. Nr. 40-467) installeert om ondersteuning mogelijk te maken voor het doorlussen van stroom en ethernetverbindingen voor de Chargestorm Connected-serie. Deze kit is compatibel met paalmontagekits 922-00018 en 922-00019.

Veiligheid

- Alleen erkende elektriciens mogen de in dit document beschreven installatie uitvoeren.
- Lees en volg de instructies in dit document zorgvuldig alvorens het product te installeren en te gebruiken.
- De installatie moet voldoen aan de lokale veiligheidsvoorschriften.
- Draag veiligheidsschoenen tijdens de installatie.

Beperkingen nationaal gebruik

Sommige landen, staten of provincies hebben andere elektrische codes en normen dan vermeld in deze handleiding. De installatie en het gebruik van het product moeten voldoen aan de plaatselijke voorschriften. Het product is bedoeld om door het algemene publiek te worden gebruikt. Het product is bedoeld voor locaties met zowel beperkte als niet-beperkte toegang.

Dit product mag uitsluitend in de volgende regio's worden gebruikt: CZ, DE, DK, GR, ES, FI, FR, IS, NL, NO, PL, SE, UK, AT, BE, CY, IE, LU en MT.

De installatie voorbereiden

- Bereid de interne voedingskabels en de ethernetkabel van de Chargestorm Connected-serie voor en monteer ze voordat u ze op de serieschakeling aansluit.
- Zorg ervoor dat de gaten correct worden geboord. Raadpleeg de handleiding voor Chargestorm Connected 2.

Gereedschap

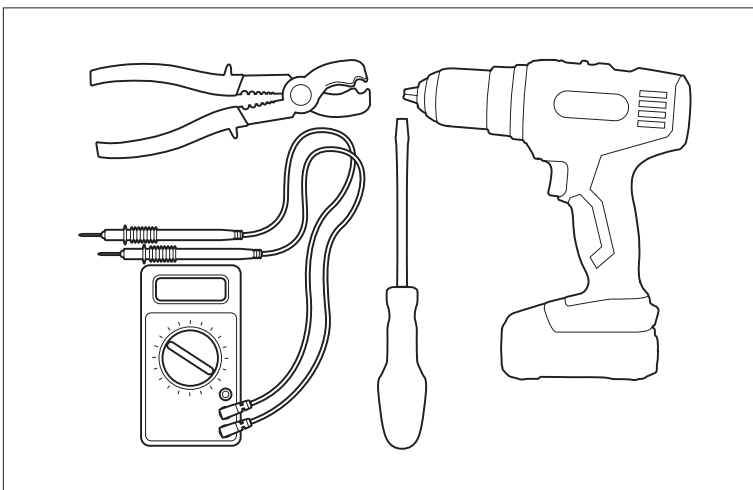

Materiaal inbegrepen

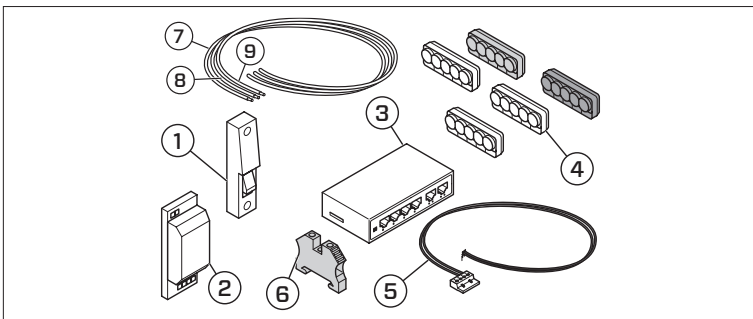

- | | |
|----------------------------------|-----------------------------------------------------------------------------------|
| 1. Zekering | 6. DIN-gemonteerd aansluitblok |
| 2. Voedingsbron | 7. Aardingskabel van aansluitblokken naar de voedingseenheid (6 mm ²) |
| 3. Ethernet-switch | 8. Fasekabel van de zekering naar de voedingseenheid (2,5 mm ²) |
| 4. Aansluitblokken, L1-L3, N, PE | 9. Neutrale kabel van de zekering naar de voeding (2,5 mm ²) |
| 5. Schakelaar voedingskabel | |

Materiaal niet inbegrepen

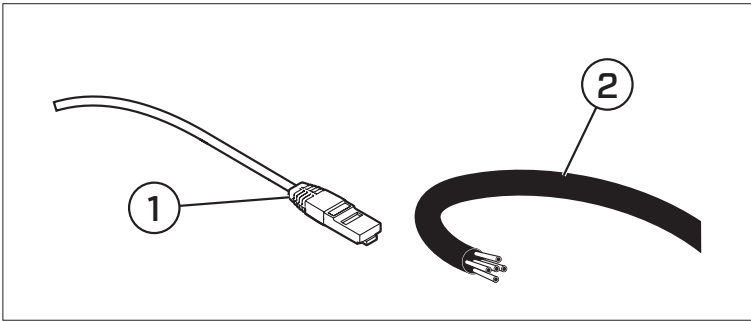

1. Ethernet-kabel
2. Hoofdingangskabel naar de aansluitblokken.

Overzicht van de installatie

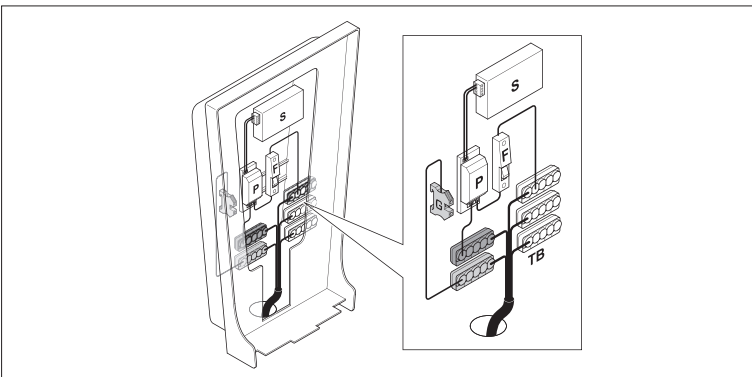

- | | |
|------------------------|------------------------------------|
| S. Ethernet-switch | F. Zekering |
| P. Voedingsbron | TB. Aansluitblokken , L1-L3, N, PE |
| G. Aardingsklemmenblok | |

Om de schakelkit te installeren

1.

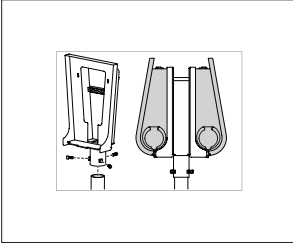

2.

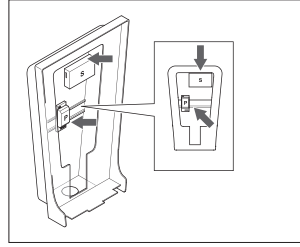

3.

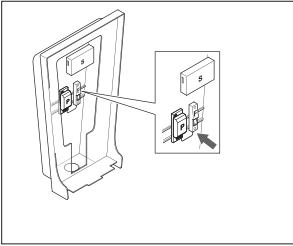

4.

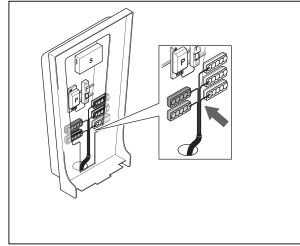

5.

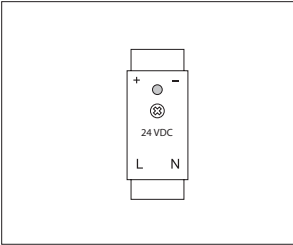

6.

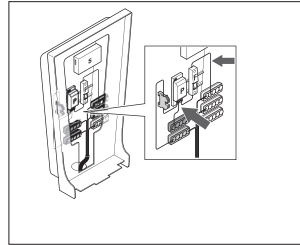

7.

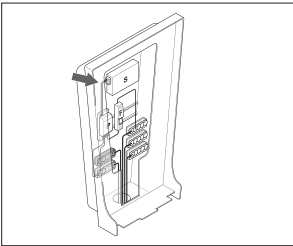

Om de stroomtoevoer te testen

1.

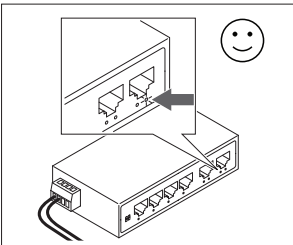

2.

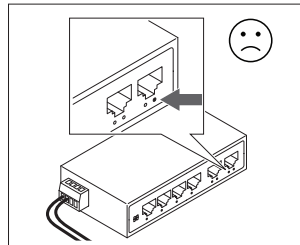

De ethernetkabels installeren

1.

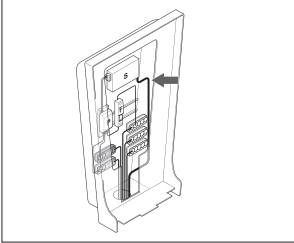

2.

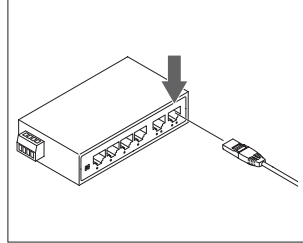

3.

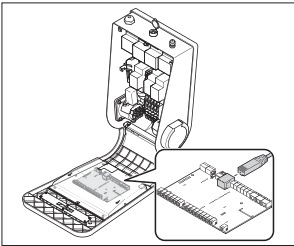

Om de stroomkabels te installeren in Chargestorm Connected

1.

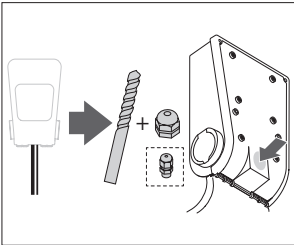

2.

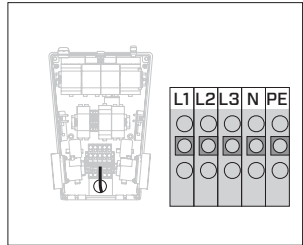

NL

Het product recycelen

Het product moet worden gerecycled als elektronische apparatuur. Volg de plaatselijke voorschriften voor het recycelen van elektronische apparatuur.

Verwijzingen

1. CHARGESTORM® CONNECTED 2 Installatiehandleiding (Pd_IM_0011).
2. 6 poorten Snelle onbeheerde industriële PoE-switchhandleiding.

Revisies

De omschrijvingen, informatie en specificaties in deze handleiding waren ten tijde van het drukken van kracht. Om er zeker van te zijn dat de onderhoudsinstructies compleet en up-to-date zijn, dient u altijd de handleiding op onze website te lezen.

Copyright

Deze instructies worden verstrekt op basis van de huidige stand, en bevat informatie die zonder voorafgaande kennisgeving kan worden gewijzigd. CTEK E-Mobility AB garandeert niet dat de volledige inhoud van de instructies correct is. CTEK E-Mobility AB is niet verantwoordelijk voor fouten, incidenten of schade die worden veroorzaakt door het niet volgen van de instructies in deze handleiding.

© Copyright CTEK E-Mobility AB 2020. Alle rechten voorbehouden. Het kopiëren, aanpassen of vertalen van deze instructies is ten strengste verboden zonder schriftelijke toestemming van CTEK E-Mobility AB, behalve wat door het auteursrecht is geregeld. CTEK E-Mobility garantieverklaring

NL

Beperkte garantie

CTEK geeft een beperkte garantie af aan de oorspronkelijke koper van het product. De periode van beperkte garantie varieert afhankelijk van het product. De beperkte garantie is niet overdraagbaar. De garantie is van toepassing op fabricagefouten en defecten in het materiaal. De garantie is niet geldig als het product open is geweest, onzorgvuldig is gebruikt of is gerepareerd door iemand anders dan CTEK of een bevoegde vertegenwoordiger van CTEK. CTEK biedt geen andere garantie dan deze beperkte garantie en is niet aansprakelijk voor andere kosten dan de hierboven vermelde kosten, zoals voor gevolgschade. Bovendien heeft CTEK geen verplichtingen in het kader van een andere garantie dan deze garantie.

Omstandigheden waarin de beperkte garantie niet geldig is

Als de verzegeling van het product verbroken is, opzettelijk is beschadigd of op een andere manier is gewijzigd of aangepast; inclusief kabels, elektronica, mechanica of andere onderdelen van het product; producten die zijn gerepareerd door iemand anders dan CTEK of diens bevoegde vertegenwoordigers; producten waarop andere hulpmiddelen en accessoires zijn gebruikt dan die schriftelijk zijn goedgekeurd of worden geleverd door CTEK; onjuist gebruik of het niet opvolgen van instructies voor installatie, gebruik, werking of onderhoud (dat wil zeggen niet volgens de gebruiks- en installatiehandleiding); niet-toegestane wijzigingen, aanpassingen of reparatiepogingen; vandalisme, vernieling door externe invloeden en/of personen/dieren; het niet opvolgen van de toepasselijke veiligheidsnormen en voorschriften; defecten veroorzaakt door brand, water, sneeuw, vocht en andere vloeistoffen anders dan is gespecificeerd voor normaal gebruik; producten waarvan het serienummer is

beschadigd, gewijzigd of verwijderd; elk gebruik van een product dat afwijkt van het ontwerp van het product of de door CTEK bedoelde gebruikswijze van het product; installaties en/of wijzigingen die normaal onderhoud van het product verhinderen; normale slijtage en cosmetische beschadigingen zoals, maar niet beperkt tot, corrosie, krassen, deuken, roest, vlekken, niet-werkende onderdelen zoals, maar niet beperkt, tot kunststof onderdelen en afwerking; beschadiging, defect, fout, imperfectie, veroorzaakt door onjuist gebruik, opzettelijk geknoei, onwettig gebruik, verwaarlozing, te lang gebruik of te lange werking; of defecten die op een andere manier zijn veroorzaakt door de klant/dealer/gebruiker.

Aanvullende informatie

CTEK geeft geen andere garantie dan hierin vermeld en CTEK is in geen geval aansprakelijk voor indirecte of gevolgschade. Het defecte product moet met het aankoopbewijs worden teruggestuurd naar de dealer/plaats van aankoop samen met een beschrijving van de storing. Goederen die naar CTEK worden teruggestuurd, worden door CTEK beoordeeld en zijn alleen geldig met een goedgekeurd RMA-nummer (Return Material Authorisation) dat door CTEK aan de koper is verstrekt. Producten die rechtstreeks naar CTEK worden verzonden zonder een RMA, worden naar de afzender teruggestuurd op diens kosten. De garantieperiode voor een product wordt vermeld in de toepasselijke gebruikershandleiding die bij het product is geleverd. De garantie is alleen geldig als de garantieperiode niet is verlopen. Als de garantieclaim van een defect product niet wordt goedgekeurd door CTEK, wordt het product alleen teruggestuurd naar de afzender als deze daar expliciet om verzoekt. De verzendkosten worden betaald door klant/dealer/plaats van aankoop. Defecte producten worden gerepareerd of vervangen door een uitwisselbaar product en teruggestuurd op kosten van CTEK. Als de garantieperiode is verlopen, wordt het product zonder verder onderzoek teruggestuurd op kosten van de klant/dealer/plaats van aankoop. Defecte producten worden door CTEK afgedankt als ze niet meer kunnen worden gerepareerd. CTEK behoudt zich het recht voor om zonder kennisgeving de algemene voorwaarden in dit document aan te passen, te wijzigen of te veranderen vanwege wijziging(en) in de beschikbaarheid van services, producten en/of reserveonderdelen of met het doel om te voldoen aan toepasselijke beleidsvoorschriften, regels, voorschriften en wetten.

NL

50024293A

CTEK

WWW.CTEKEMOBILITY.COM

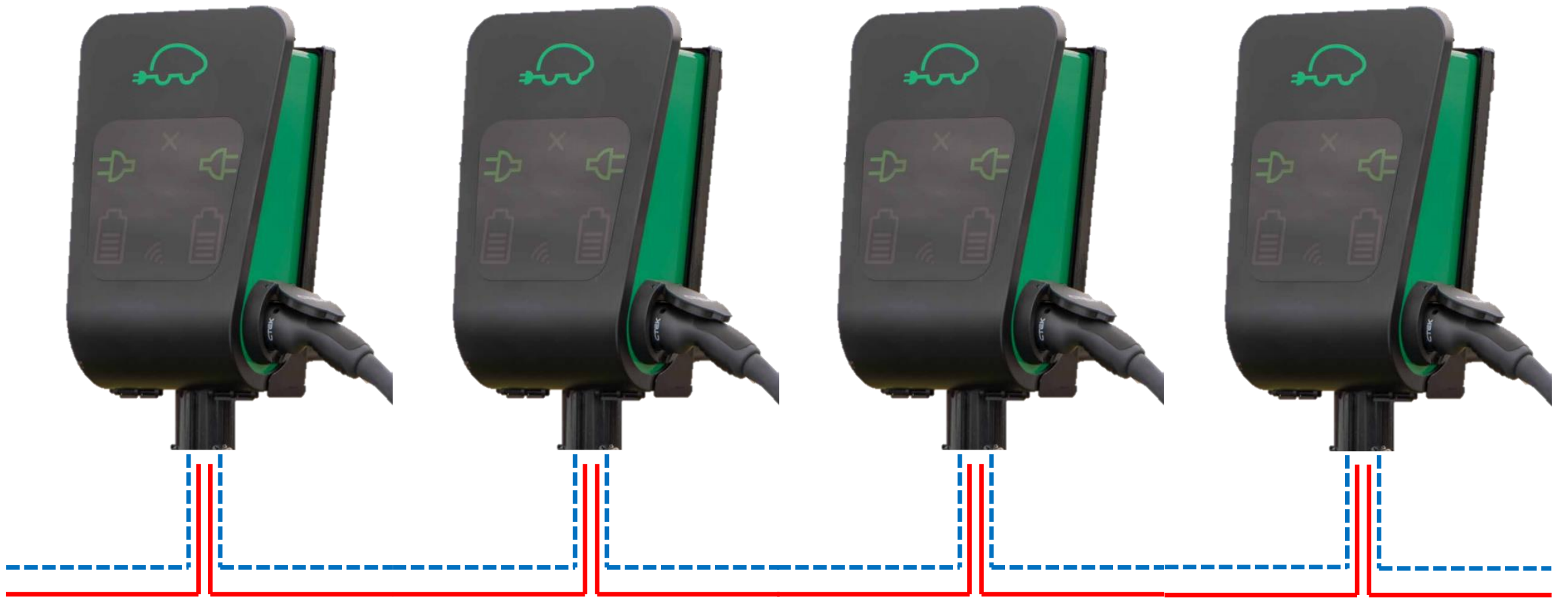

1P/3P
Power

LAN
connection



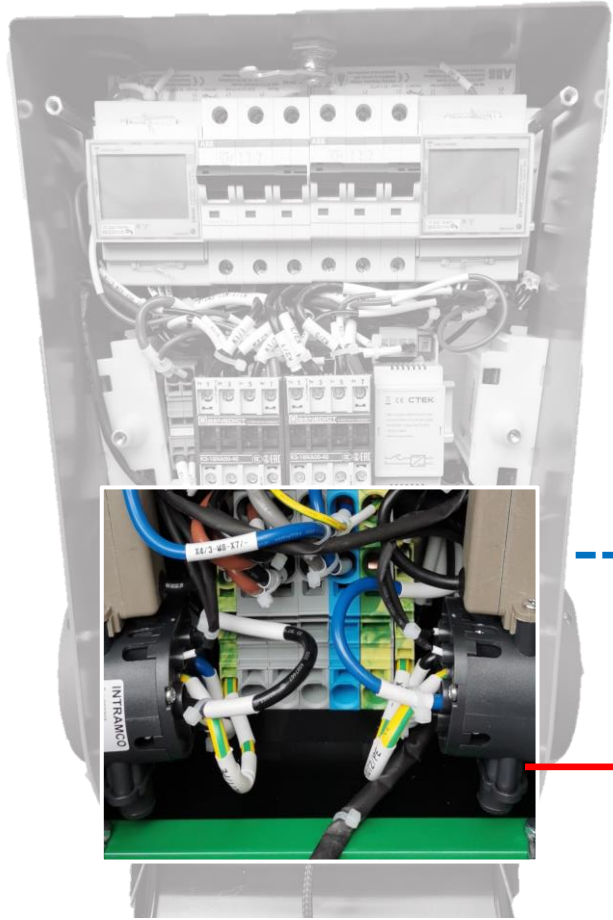

1P/3P Power

LAN connection

